

JUMPSURGE 3000

Jump Starter **USER MANUAL**



TOPDUN

CONTENT

	EN	DE	FR	ES	IT	PT	RU	JP
Welcome	5	17	29	41	53	65	77	91
About	5	17	29	41	53	65	77	91
Safety cautions	5	17	29	41	53	65	77	91
What is included	6	18	30	42	54	66	78	92
Product overview	7	19	31	43	55	67	79	93
Recharge the jump starter	9	21	33	45	57	69	81	95
How to jump start vehicles (12v only)	10	22	34	46	58	70	82	96
Specifications	13	25	37	49	61	73	85	99
FAQ	13	25	37	49	61	73	85	99
Warranty	14	26	38	50	62	74	86	100

ENGLISH

WELCOME

Thank you for purchasing the JUMPSURGE3000. If any issues arise during the use of this product, please contact support@topdon.com for official technical support.

ABOUT

The JUMPSURGE3000 is a portable jump starter that delivers 3,000 peak amps for jump starting a 12V lead-acid battery in seconds. It supports quick and safe starts for 12V cars, boats, motorcycles, ATVs, lawnmowers, caravans, tractors, trucks, etc., with up to 9.0-liter gasoline or 7.0-liter diesel engines. It is able to jump start the batteries 45 times on a single charge.

It also functions as a power bank to quickly charge electronic devices like phones and tablets, or supply power to DC devices.

SAFETY CAUTIONS

Please read this manual carefully before using the tool and keep it for future reference.

1. ONLY use the battery clamps that come with this product. the battery manufacturer.
2. DO NOT use this product if the cable or the jump starter has any damage.
3. This product can only be used for starting vehicles with 12-volt lead-acid batteries.
4. Only jump-start vehicles when the battery level of the jump starter is above 50%.
5. If the engine does not start successfully on the first try, disconnect the clamps from the vehicle battery and wait at least 20 seconds before reconnecting. DO NOT attempt more than 3 consecutive jump-starts within 2 minutes.
6. DO NOT put the product under direct sunlight or in high-temperature areas.
7. DO NOT disassemble the product by yourself.

8. DO NOT place the product in high-temperature environments for a long time. The JUMPSURGE3000's working temperature is of -10°C ~40°C (14 °F ~104 °F).

9. Check the battery level of this product every two months and charge it regularly.

10. The JUMPSURGE3000 contains a Lithium-Ion Battery. Please dispose of it under local regulations at the end of its life.

WHAT'S INCLUDED

JUMPSURGE 3000

Battery Clamps

USB Cable

Adapter

EVA Carrying Bag

User Manual

PRODUCT OVERVIEW

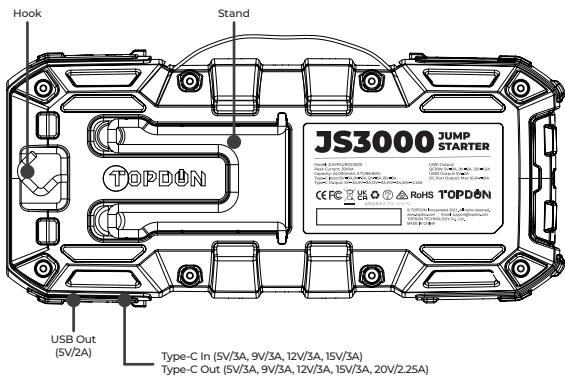
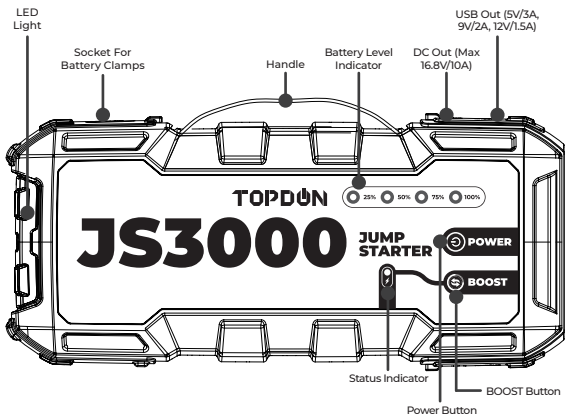

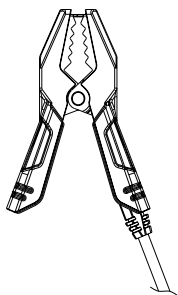

Positive Clamp (Red)

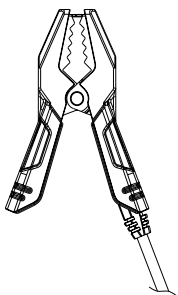

Negative Clamp (Black)



A Guide To The Status Indicator:

If The Light is Solid Green:

The voltage of the vehicle battery is normal. You can jump-start the vehicle with the JUMPSURGE 3000.

If The Light Doesn't Turn On:

The voltage of the vehicle battery is too low to be detected.

Press and hold the **BOOST Button**  for around 3

seconds until it lights up. Then, the jump starter will enter a forced output mode. Start your vehicle within the next 30 seconds.

Note: The forced output mode disables all safety protections temporarily. Therefore, only use this mode when the vehicle battery is extremely low.

A Guide To The LED Light:

Press the **Power Button**  once to turn on the jump-starter.

Press and Hold the **Power Button**  for 3 Seconds to turn on the LED Light. Then Press the Power Button once to toggle between Flashlight, Strobe, SOS, and POWER OFF.

RECHARGE THE JUMP STARTER

The JUMPSURGE3000 comes partially charged and needs to be fully charged before use. Please charge your jump starter through the Type-C In port once you receive it.

Note:

Only jump-start vehicles when the battery level of the jump starter is above 50%.

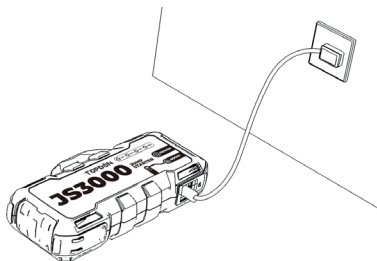

HOW TO JUMP START VEHICLES(12V ONLY)

Important:

Before attempting to jump-start a vehicle, make sure you have turned off all of the power loads of the vehicle, including headlights, radio, air conditioning, etc.

Step 1:

Plug the blue end of the battery clamps into the socket on the jump starter.

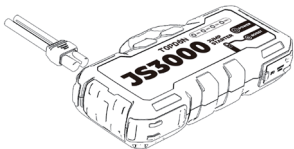

Step 2:

Connect the other end of the battery clamps to the vehicle battery. Red clamp to positive polarity(+), black clamp to negative polarity(-).

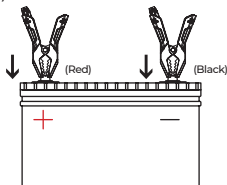

Step 3:

Press the **Power Button**  once to power on the jump starter. The **Battery Level Indicator** 

will light up, which means the tool is ready to jump-start a

vehicle. The **Status Indicator**  will turn green which

means the vehicle battery voltage is normal and ready for jump-starting.

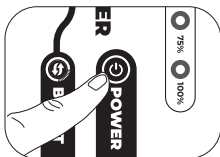

Notes:

* If the **Status Indicator**  doesn't turn on, press and hold the **BOOST Button**  to enable the forced output mode.

* The jump starter has a built-in buzzer that will ring when a reverse polarity, over-temperature, over-circuit, and other improper connections are detected. Disconnect the jump starter if the buzzer rings and connect again after the issue is resolved.

Step 4:

Try starting the vehicle. If it fails, disconnect the clamps from the vehicle's battery and wait for 20 seconds, then reconnect and try again. Do not attempt more than 3 consecutive jump-starts within 2 minutes.

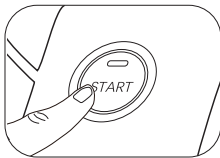

Step 5:

After successfully cranking the vehicle, the jump starter will automatically power off in 10 seconds without any operation. Remove the clamps from batteries and separate the clamps and jump starter.

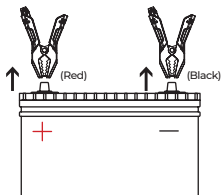

Other Functions

This jump starter is able to be used as a power bank. Press the Power Button once to turn on the JUMPSURGE3000. Then you can quickly charge your phone or tablet through the USB Out port, and quickly charge your laptop through the Type-C Out port. You can also use it to supply DC power (Max 16.8V/10A) to other automotive devices, such as tire inflator or car fridge, through the DC Out port.

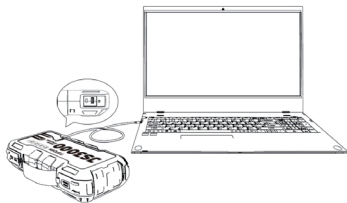

SPECIFICATIONS

Model	JUMPSURGE3000
Battery Capacity	24,000mAh, 3.7V/88.8Wh
USB1 Output	5V=3A, 9V=2A, 12V=1.5A
USB2 Output	5V=2A
DC Output	Max 16.8V=10A
Type-C Output	5V=3A, 9V=3A, 12V=3A, 15V=3A, 20V=2.25A
Type-C Input	5V=3A, 9V=3A, 12V=3A, 15V=3A
Peak Current	3000A
Operating Temperature	-10°C ~40°C (14 °F ~104 °F)
Storage Temperature	-20°C ~75°C (-4 °F ~167 °F)

FAQ

Q1: How many times can the JUMPSURGE3000 jump start a car with a full charge?
Up to 45 times. It depends on the vehicle engine's power and the vehicle battery's power.

Q2: How long does it take to fully charge the JUMPSURGE3000?
It varies depending on the adapter. The adapter that comes with the JUMPSURGE3000 is a 5V/3A, and its charging time is of approximately 6 hours.

Q3: How to turn off the JUMPSURGE3000?
The device will automatically power off after 10 seconds without operation.

WARRANTY

TOPDON One Year Limited Warranty

TOPDON warrants to its original purchaser that the company's products will be free from defects in material and workmanship for 12 months from the date of purchase (Warranty Period). TOPDON will repair or replace the defective part or product for the defects reported during the Warranty Period according to its technical support analysis and confirmation.

TOPDON shall not be liable for any incidental or consequential damages arising from the device's use, misuse, or mounting. Some states do not allow limitations on how long an implied warranty lasts, so the above limitations may not apply to you.

This limited warranty is void under the following conditions:

- Product misused, disassembled, altered, or repaired by unauthorized stores or technicians.
- Careless handling and violation of the device's operation.

Notice: All information in this manual is based on the latest information available at the time of publication, and no warranty can be made for its accuracy or completeness. TOPDON reserves the right to make changes at any time without notice.

FCC WARNINGS

This device complies with Part 15 of the FCC Rules. Its operation is subject to the following two conditions:

- (1) this device may not cause harmful interference, and
- (2) this device must accept any interference received, including interference that may cause undesired operation.

Note: This equipment has been tested and found to comply with the limits for a Class B digital device, pursuant to Part

15 of the FCC Rules. These limits are designed to provide reasonable protection against harmful interference in a residential installation. This equipment generates, uses, and can radiate radio frequency energy. If not installed and used in accordance with the instructions, it may cause harmful interference to radio communications. There is no guarantee that interference will not occur in a particular installation. If this equipment does cause harmful interference to radio or television reception, which can be determined by turning the equipment off and on, the user is encouraged to try to correct the issue by one or more of the following measures:

- Reorient or relocate the receiving antenna.
- Increase the separation between the equipment and receiver.
- Connect the equipment into an outlet on a circuit different from that to which the receiver is connected.
- Contact an experienced radio/TV technician for help.

DEUTSCH

WILLKOMMEN

Vielen Dank, dass Sie sich für JUMPSURGE3000 entschieden haben. Falls während der Inbetriebnahme dieses Produkts Probleme auftreten, wenden Sie sich bitte an support@topdon.com, um offiziellen technischen Support zu erhalten.

Über

JUMPSURGE3000 dient als tragbare Starthilfe, der 3000 Spritzenstrom liefert, um eine 12-V-Bleisäurebatterie in Sekundenschnelle zu starten. Es unterstützt schnelle und sichere Starts für 12-V-Autos, Boote, Motorräder, ATVs, Rasenmäher, Wohnwagen, Traktoren, Lastwagen usw. Außerdem liefert er für bis zu 9.0-Liter-Benzin- oder 7,0-Liter-Dieselmotoren 45-facher Boost-Fähigkeit mit einer einzigen Ladung.

Es kann auch als Powerbank benutzt werden, um elektronische Geräte wie Handys und Tablets schnell aufzuladen oder Gleichstromgeräte mit Strom zu versorgen.

SICHERHEITSHINWEISE

Bitte lesen Sie bitte diese Bedienungsanleitung sorgfältig durch und bewahren Sie diese zum späteren Nachlesen auf.

1. Verwenden Sie NUR die mit diesem Produkt gelieferten Batterieklemmen.
2. Verwenden Sie das Produkt nicht, wenn das Netzkabel oder der Starthilfe beschädigt ist.
3. Dieses Produkt kann nur zum Anlassen von Fahrzeugen mit 12-Volt-Blei-Säure-Batterien verwendet werden.
4. Nur Autos mit Starthilfe starten, wenn der Batteriestand der Starthilfe mehr als 50 % beträgt.
5. Falls das im ersten Anlauf nicht klappt, trennen Sie die Klemmen von der Autobatterie und warten Sie mindestens 20 Sekunden, bevor Sie sie wieder anschließen.

Versuchen Sie NICHT mehr als 3 aufeinanderfolgende Starthilfeversuche innerhalb von 2 Minuten.

6. Lassen Sie das Produkt nicht in einer extrem heißen Umgebung stehen (einschließlich direkter Sonnenbestrahlung).

7. Zerlegen Sie keinesfalls das Produkt selbst!

8. Stellen Sie das Produkt NICHT für längere Zeit in eine extreme Umgebung. Die Betriebstemperatur beträgt -10°C $\sim 40^{\circ}\text{C}$ (14°F $\sim 104^{\circ}\text{F}$).

9. Überprüfen Sie den Batteriestand dieses Produkts alle zwei Monate und laden Sie es regelmäßig auf

10. Ein Lithium-Ionen-Akku ist im Produkt integriert. Entsorgen Sie das Produkt am Ende seiner Lebensdauer gemäß den geltenden gesetzlichen Vorschriften.

PAKETUMFANG

JUMPSURGE 3000

Batterieklemmen

USB Kabel

Adapter

EVA Tasche

Bedienungsanleitung

PRODUKTÜBERSICHT

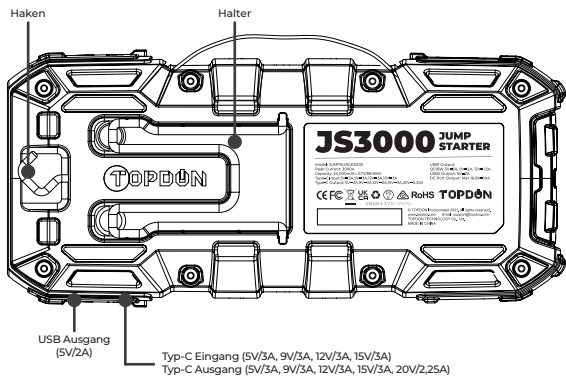
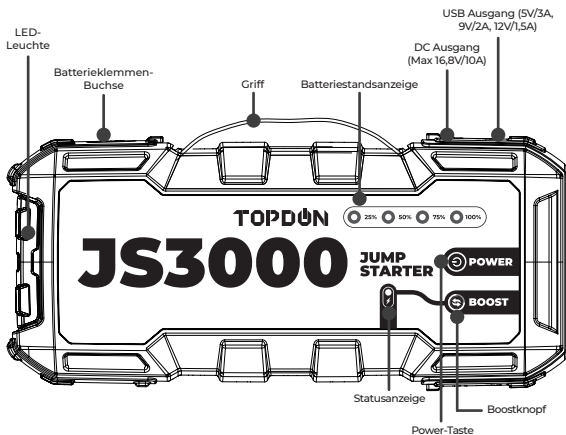

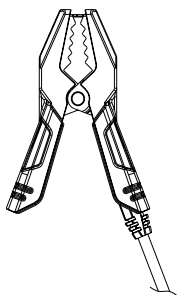

Positivklemme (Rot)

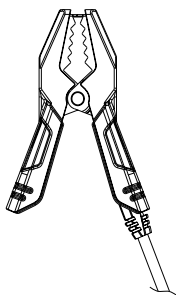

Negativklemme (Schwarz)

Beschreibung der Statusanzeige:

Wenn das Licht dauernd grün leuchtet:

Die Spannung von Fahrzeugbatterie ist normal. Sie können dem Fahrzeug mit dem JUMPSURGE 3000 Starthilfe geben.

Wenn das Licht nicht leuchtet:

Die Spannung von Fahrzeugbatterie ist zu niedrig,

um erkannt zu werden. Halten Sie die **BOOST-Taste** 

etwa 3 Sekunden lang gedrückt, bis das Anzeigelicht leuchtet. Dann geht die Starthilfe in einen erzwungenen Ausgangsmodus. Sie müssen das Auto innerhalb von 30 Sekunden starten.

Hinweis: Der erzwungene Ausgangsmodus macht alle Sicherheitsschutzfunktionen ungültig. Deswegen benutzen Sie diesen Modus nur, wenn die Fahrzeugbatterie zu niedrig ist.

Eine Anleitung zur LED-Leuchte:

Drücken Sie auf die **Power-Taste** , um die Starthilfe einzuschalten.

Halten Sie die **Power-Taste**  3 Sekunden lang

gedrückt, um die LED-Leuchte einzuschalten. Drücken Sie anschließend nochmal separat auf die Power-Taste, um abwechselnd zwischen Taschenlampe, Blitz, SOS und AUS umzuschalten.

AUFLADEN DER STARTHILFE

Diese Starthilfe wird teilweise aufgeladen ausgeliefert und muss vor der Verwendung vollständig aufgeladen werden. Bitte laden Sie es nach Empfang des Gerätes über den Typ-C-Eingang auf.

Hinweis:

Bitte starten Sie das Auto nur, wenn der Batteriestand der Starthilfe mehr als 50 % beträgt.

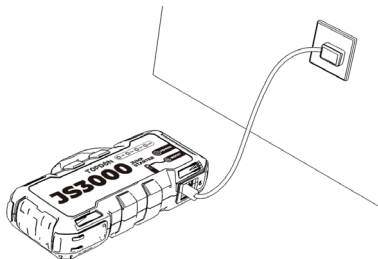

WIE GEBEN SIE STARTHILFE FÜR FAHRZEUGE (NUR 12 V)

Wichtig:

Bitte vergewissern Sie sich, dass Sie alle strombetriebenen Geräte des Fahrzeugs ausgeschaltet haben, einschließlich Scheinwerfer, Radio, Klimaanlage usw., bevor Sie versuchen, das Auto mit Starthilfe zu starten.

Schritt 1:

Stecken Sie das blaue Ende der Batterieklemmen in die Buchse des Starthilfegerätes.

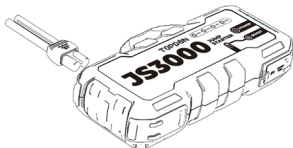

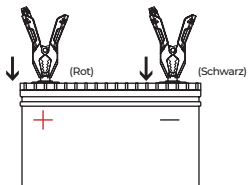

Schritt 2:

Schließen Sie das andere Ende der Batterieklemmen an der Fahrzeugbatterie. Die rote Klemme an positive Polarität (+) und schwarze Klemme an negative Polarität (-).



Schritt 3:

Drücken Sie einmal den **Netzschalter**  zum Einschalten der Starthilfe. Die **Batteriestandsanzeige** 

leuchtet auf, was bedeutet, dass diese Starthilfe das

Fahrzeug starten kann. Die **Statusanzeige**  leuchtet grün, was bedeutet, dass die Spannung der Fahrzeugbatterie normal und bereit für die Starthilfe ist.

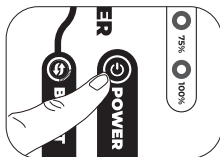

Hinweis:

* Wenn die **Statusanzeige** , halten Sie bitte die **BOOST-Taste**  gedrückt, um den erzwungenen Ausgangsmodus einzuschalten.

* Dieses Gerät verfügt über einen eingebauten Summer, der ertönt, wenn eine Übertemperatur, ein Überstrom, eine umgekehrte Verbindung oder andere falsche Verbindungen erkannt wird. Wenn der Summer ertönt, trennen Sie die Verbindung und schließen Sie die Verbindung wieder an, nachdem das Problem gelöst wurde.

Schritt 4:

Versuchen Sie, das Auto zu starten. Wenn dies fehlschlägt, trennen Sie die Klemmen von der Fahrzeugbatterie und warten Sie etwa 20 Sekunden, dann schließen Sie sie wieder an und versuchen Sie es erneut. Versuchen Sie nicht mehr als 3 aufeinanderfolgende Starts innerhalb von 2 Minuten.

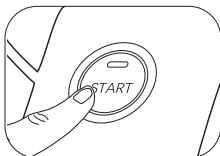

Schritt 5:

Nach erfolgreichem Anlassen des Fahrzeugs schaltet sich die Starthilfe automatisch in 10 Sekunden ohne jegliche Bedienung aus. Entfernen Sie die Klemmen von den Batterien und trennen Sie die Klemmen und die Starthilfe.

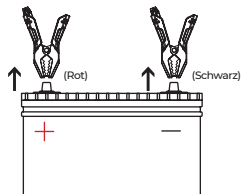

Andere Funktionen

Diese Starthilfe kann als Powerbank benutzt werden. Drücken Sie den Netzschalter einmal, um die JUMPSURGE3000 Starthilfe einzuschalten. Dann können Sie Ihr Tablet oder Handy schnell über den USB-Ausgang aufladen und Ihren Computer über den Typ-C-Ausgang aufladen. Sie können auch Geräte (wie Reifendruckgenerator, Autokühlschrank usw.) über den Gleichstromausgang mit Gleichstrom (max. 16,8 V/10 A) versorgen.

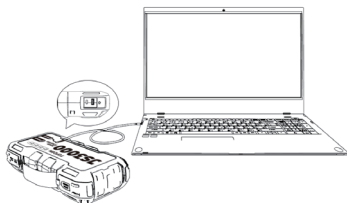

SPEZIFIKATION

Modell	JUMPSURGE3000
Batteriekapazität	24,000mAh, 3.7V/88.8Wh
USB1 Ausgang	5V=3A, 9V=2A, 12V=1.5A
USB2 Ausgang	5V=2A
CC Ausgang	Max 16.8V=10A
Typ-C Ausgang	5V=3A, 9V=3A, 12V=3A, 15V=3A, 20V=2.25A
Typ-C Eingang	5V=3A, 9V=3A, 12V=3A, 15V=3A
Spitzenstrom	3000A
Betriebstemperatur	-10°C ~40°C (14 °F ~104 °F)
Lagertemperatur	-20°C ~75°C (-4 °F ~167 °F)

FAQ

F1: Wie oft kann ein Fahrzeug mit den JUMPSURGE3000 Starthilfen gestartet werden?

Mit unserem Starthilfe kann man maximal 45 Startvorgänge vornehmen. Es hängt von der Leistung des Fahrzeugmotors und der Leistung der Fahrzeugbatterie ab.

F2: Wie lange dauert es, JUMPSURGE3000 vollständig aufzuladen?

Es variiert je nach Adapter.

Der Adapter, der mit dem JUMPSURGE3000 zummen gelieferte ist, ist ein 5V/3A-Adapter und die Ladezeit beträgt ca. 6 Stunden.

F3: Wie kann ich JUMPSURGE3000 ausschalten.

Das Gerät schaltet sich nach 10 Sekunden ohne Bedienung automatisch aus.

GARANTIE

TOPDON Einjährige beschränkte Garantie

Die Firma TOPDON garantiert ihrem Originalkäufer, dass TOPDON Produkte für einen Zeitraum von 12 Monaten ab Kaufdatum frei von Materialfehlern sowie von Verarbeitungsfehlern bleibt. Für die während des Garantiezeitraums gemeldeten Mängel repariert oder ersetzt TOPDON gemäß seiner Analyse und Bestätigung durch den technischen Support das defekte Teil oder Produkt.

Der TOPDON haftet nicht für Neben- oder Folgeschäden, die durch die Verwendung, den Missbrauch oder die Montage des Geräts entstehen. In einigen Staaten ist eine Beschränkung der Dauer einer impliziten Garantie nicht zulässig. Daher gelten die oben genannten Einschränkungen möglicherweise nicht für Sie.

Der Garantieanspruch erlischt in den folgenden Fällen:

Missbrauch, Demontage, Änderung oder Reparatur durch einen technischen Reparaturspezialisten, der nicht von TOPDON stammt.

Unachtsamer Umgang und Betriebsverletzung.

Hinweis: Die in diesem technischen Handbuch angegebenen Informationen, Daten und Hinweise entsprechen dem neuesten Stand zum Zeitpunkt der Veröffentlichung. Wir übernehmen jedoch keinerlei Garantie oder Gewähr für die Richtigkeit, Vollständigkeit und Aktualität. TOPDON behält sich das Recht vor, jederzeit ohne vorherige Ankündigung Änderungen vorzunehmen.

FRANÇAIS

BIENVENU(E)S

Nous vous remercions d'avoir acheté JUMPSURGE3000. En cas de problème lors de l'utilisation du produit, veuillez contacter support@topdon.com pour obtenir une assistance technique officielle.

À PROPOS

JUMPSURGE3000 est un démarreur d'urgence capable de fournir 3000 ampères de crête pour démarrer une batterie plomb-acide 12V en quelques secondes. Il prend en charge des démarrages rapides et sûrs pour de différents types de véhicules tels que voitures, bateaux, motos, VTT, tondeuses à gazon, caravanes, tracteurs, camions, etc. , jusqu'aux véhicules à essence d'une capacité maximale de 9.0 litres ou véhicules diesel d'une capacité maximale de 7.0 litres. Le démarrage peut être déclenché 45 fois en cas d'urgence sur une seule charge.

Il peut également être utilisé comme banque de puissance pour le chargement rapide d'appareils électroniques tels que des tablettes et des téléphones portables ou pour l'alimentation en courant continu.

PRÉCAUTIONS DE SÉCURITÉ

Veuillez lire attentivement ce manuel d'utilisation avant de l'utiliser et le conserver pour référence future.

1. Utilisez **UNIQUEMENT** les pinces de batterie qui sont associées à ce produit.
2. Veuillez ne pas utiliser ce produit si le câble ou le démarreur est endommagé.
3. Ce produit ne peut être utilisé que pour le démarrage d'urgence de véhicules équipés de batteries plomb-acide 12V.
4. Lors du démarrage d'urgence du véhicule, veillez à ce que la capacité de ce démarreur d'urgence soit supérieure à 50%.
5. Si le moteur ne démarre pas correctement à la première tentative, il est possible de débrancher les pinces de batterie et d'attendre au moins 20 secondes pour les rebrancher.

Veillez ne pas effectuer plus de 3 opérations consécutives en 2 minutes.

6. Veuillez ne pas placer le produit sous la lumière directe du soleil ou dans des zones chaudes.

7. Veuillez NE PAS démonter le produit par vous-même.

8. Veuillez NE PAS placer le produit dans un environnement à haute température pendant une longue période. La température de fonctionnement est de -10°C à 40°C (de 14 °F à 104 °F).

9. Vérifiez le niveau de la batterie de ce produit tous les deux mois et chargez le produit régulièrement.

10. Une batterie lithium-ion est incluse dans le produit.

Veillez respecter la législation locale en matière d'élimination des déchets.

LISTE D'EMBALLAGE

JUMPSURGE3000

Pince de batterie

Câble USB

Adaptateur

Sac EVA

Manuel d'utilisation

APERÇU DU PRODUIT

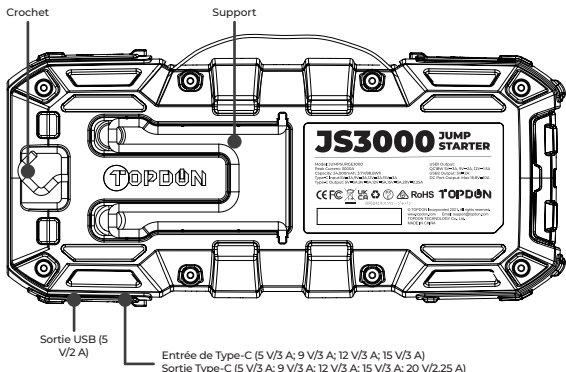
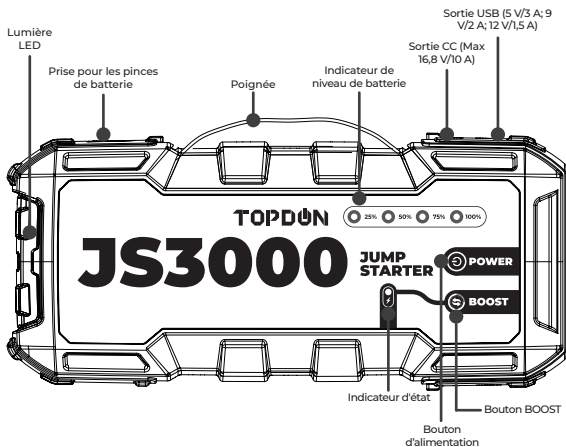

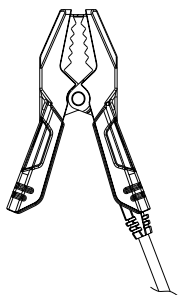

Pince Positive (Rouge)

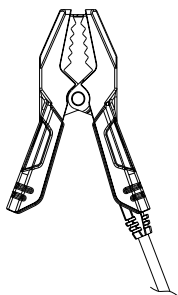

Pince Négative (Noir)



Un guide pour l'indicateur d'état :

Si l'indicateur est en vert fixe :

La tension de la batterie du véhicule est normale. Vous pouvez faire redémarrer le véhicule avec le JUMPSURGE 3000.

Si l'indicateur ne s'allume pas :

La tension de la batterie du véhicule est trop faible pour

être détectée. Appuyez et maintenez le bouton **BOOST**



pendant environ 3 secondes jusqu'à ce qu'il s'allume. Le démarreur d'urgence passe alors en mode de sortie forcée. Démarrez votre véhicule dans les 30 secondes qui suivent. Remarque : Le mode de sortie forcée désactive temporairement toutes les protections de sécurité. Par conséquent, n'utilisez ce mode que lorsque la batterie du véhicule est extrêmement faible.

Explication de l'indicateur LED:

Appuyez une fois sur le **bouton d'alimentation**  pour allumer le démarreur d'urgence.

Appuyez sur le **bouton d'alimentation**  pendant 3 secondes pour allumer l'indicateur LED. Ensuite, appuyez une fois sur le bouton d'alimentation pour passer successivement entre lampe de poche, lampe éclair, SOS et OFF.

CHARGE DU DÉMARREUR

Il se peut que le produit ne soit pas suffisamment chargé à l'arrivée et qu'il faille le charger avant de l'utiliser. Veuillez charger le produit par le port d'entrée de Type-C le premier temps après réception du produit.

Remarque:

Lors du démarrage d'urgence du véhicule, veillez à ce que la capacité de ce démarreur d'urgence soit supérieure à 50%.

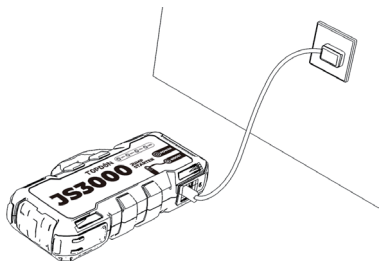

COMMENT FAIRE DÉMARRER UN VÉHICULE (12V SEULEMENT)

Important:

Avant d'essayer de démarrer le véhicule, assurez-vous que toutes les charges de la voiture, y compris les phares, la radio, la climatisation, etc., sont éteintes.

Étape 1 :

Branchez l'extrémité bleue des pinces de batterie dans la prise du démarreur.

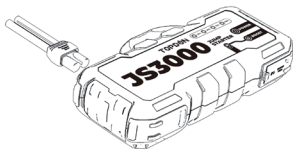

Étape 2 :

Connectez l'autre extrémité des pinces de batterie à la batterie du véhicule. La pince rouge à la polarité positive (+), la pince noire à la polarité négative (-).

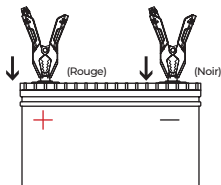

Étape 3 :

Appuyez une fois sur le **bouton d'alimentation**  pour mettre en marche le démarreur. **L'indicateur de niveau de**

la batterie  s'allume, ce qui signifie que

L'outil est prêt à faire démarrer un véhicule. **L'indicateur**

d'état  devient vert, ce qui signifie que la tension de la batterie du véhicule est normale et qu'elle est prête pour le démarrage.

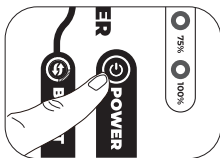

Remarques :

* Si l'**indicateur d'état**  ne s'allume pas, appuyez et maintenez le **bouton BOOST**  pour activer le mode de sortie forcée.

* Le démarreur est équipé d'une sonnerie intégrée qui retentit en cas de détection d'une inversion de polarité, d'une surchauffe, d'un surcircuit et d'autres connexions incorrectes. Débranchez le démarreur si la sonnerie sonne et rebranchez-le une fois le problème résolu.

Étape 4:

Essayez de démarrer le véhicule. Si le démarrage échoue, déconnectez les pinces et attendez 20 secondes avant d'essayer à nouveau. N'essayez pas plus de 3 démarrages consécutifs en 2 minutes.



Étape 5 :

Après avoir réussi à faire démarrer le véhicule, le démarreur d'urgence s'éteint automatiquement dans 10 secondes sans aucune opération. Retirez les pinces de batterie et séparez les pinces et le démarreur d'urgence.

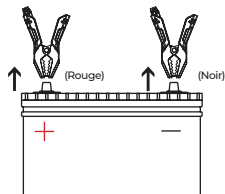

Autres fonctions

Ce démarreur d'urgence peut être utilisé comme une banque de puissance.

Appuyez une fois sur le bouton d'alimentation pour allumer le JUMPSURGE3000. Vous pouvez ensuite charger rapidement votre téléphone ou votre tablette via une sortie USB, et charger rapidement votre ordinateur portable via une sortie Type-C. Vous pouvez également l'utiliser pour alimenter en courant continu (Max 16,8V/10A) d'autres appareils automobiles, tels que le gonfleur de pneus ou le réfrigérateur de voiture, via le port de sortie CC.

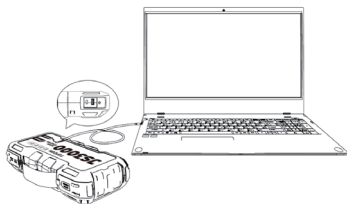

SPÉCIFICATIONS

Modèle	JUMPSURGE3000
Capacité de la batterie	24,000mAh, 3.7V/88.8Wh
USB1 Sortie	5V=3A, 9V=2A, 12V=1.5A
USB2 Sortie	5V=2A
CC Sortie	Max 16.8V=10A
Type-C Sortie	5V=3A, 9V=3A, 12V=3A, 15V=3A, 20V=2.25A
Type-C Entrée	5V=3A, 9V=3A, 12V=3A, 15V=3A
Courant de crête	3000A
Température de fonctionnement	-10°C ~40°C (14 °F ~104 °F)
Température de stockage	-20°C ~75°C (-4 °F ~167 °F)

FAQ

Q1: Combien de fois JUMPSURGE3000 peut-il démarrer un véhicule complètement chargée?

Jusqu'à 45 fois. Cela dépend de la puissance du moteur du véhicule et de la capacité de la batterie du véhicule.

Q2: Combien de temps faut-il pour charger complètement JUMPSURGE3000?

Il varie en fonction de l'adaptateur. L'adaptateur fourni avec le JUMPSURGE3000 est un 5V/3A, et son temps de charge est d'environ 6 heures.

Q3: Comment éteindre JUMPSURGE3000?

L'appareil s'éteindra automatiquement après 10 secondes sans opération.

GARANTIE

Garantie Limitée TOPDON d'un an

La société TOPDON garantit à son acheteur d'origine que les produits TOPDON seront exempts de défauts de matériaux et de fabrication pendant 12 mois à compter de la date d'achat (Période de Garantie). Pour les défauts signalés au cours de la garantie, TOPDON, selon son analyse et confirmation du support technique, réparera ou remplacera la partie ou le produit défectueux.

Le TOPDON n'est pas responsable des dommages accessoires ou indirects résultant de l'utilisation, de la mauvaise utilisation ou du montage de l'appareil. Certains états n'autorisent pas la limitation de la durée d'une garantie implicite, il est donc possible que les limitations ci-dessus ne s'appliquent pas à vous.

Cette garantie limitée est invalide dans les conditions suivantes :

Mal utilisé, démonté, modifié ou réparé par un spécialiste de la réparation technique autre que TOPDON.

Manipulation négligente et violation de l'opération.

Remarque: Toutes les informations dans ce manuel sont basées sur les dernières informations disponibles au moment de la publication et aucune garantie ne peut être donnée quant à leur exactitude ou à leur exhaustivité. TOPDON se réserve le droit d'apporter des modifications à tout moment sans préavis.

ESPAÑOL

BIENVENIDO

Gracias por comprar JUMPSURGE3000. Si surge cualquier problema durante el uso de este producto, le invitamos a ponerse en contacto con support@topdon.com para obtener soporte técnico oficial.

ACERCA

JUMPSURGE3000 sirve como un arrancador portátil que entrega 3000 amperios pico (máximo) para arrancar una batería de plomo-ácido de 12 V en segundos. Admite arranques rápidos y seguros para automóviles, barcos, motocicletas, vehículos todo terreno, cortadoras de césped, caravanas, tractores, camiones, etc. de 12 V, hasta motores de gasolina de 9.0 litros o diésel de 7.0 litros, con una capacidad de aumento de 45 veces con una sola carga. También puede ser utilizado como banco de energía para cargar rápidamente dispositivos electrónicos como teléfonos y tabletas, o para suministrar energía a dispositivos de CC.

PRECAUCIONES DE SEGURIDAD

Por favor lea este manual de usuario cuidadosamente antes de utilizarlo y consérvelo para futuras consultas.

1. Solamente utilice las abrazaderas de batería que vienen con este producto.
2. NO utilice este producto si el cable o el arrancador tienen cualquier daño.
3. Este producto solo puede ser utilizado para arrancar vehículos con baterías de plomo-ácido de 12 voltios.
4. Solo arrancar vehículos cuando el nivel de la batería del arrancador es superior a 50%.
5. Si el motor no arranca exitosamente en el primer intento, desconecte las abrazaderas de la batería del vehículo y espere al menos 20 segundos antes de volver a conectarlas. NO intente más de 3 arranques consecutivos dentro de 2 minutos.

6. NO coloque el producto bajo la luz solar directa o en áreas calientes.
7. NO desarme el producto usted mismo.
8. NO coloque el producto en un ambiente de alta temperatura durante mucho tiempo. La temperatura de trabajo es de $-10\text{ }^{\circ}\text{C} \sim 40\text{ }^{\circ}\text{C}$ ($14\text{ }^{\circ}\text{F} \sim 104\text{ }^{\circ}\text{F}$).
9. Compruebe el nivel de la batería de este producto cada dos meses y cárguelo regularmente.
10. Una batería de iones de litio está incluida con el producto. Por favor deséchelo bajo las regulaciones locales al final de su vida útil.

QUÉ ESTÁ INCLUIDO

JUMPSURGE3000

Abrazadera de la batería

Cable USB

Adaptador

Bolsa EVA

Manual de Usuario

INFORMACIÓN GENERAL DEL PRODUCTO

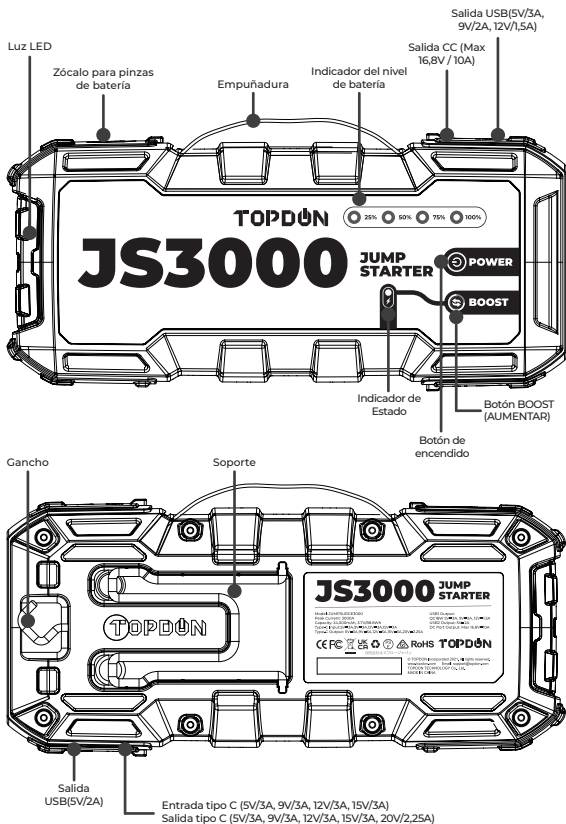

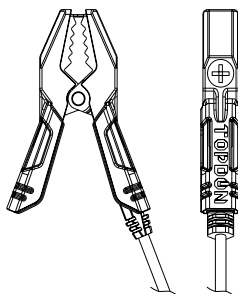

Abrazadera positiva (roja)

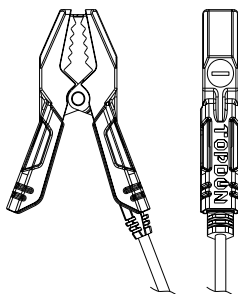

Abrazadera negativa (negra)

Una guía para el indicador de estado:

Si la luz es verde fija:

El voltaje de la batería del vehículo es normal. Puede poner en marcha el vehículo con el JUMPSURGE 3000 .

Si la luz no se enciende:

El voltaje de la batería del vehículo es demasiado bajo

para ser detectado. Mantén pulsado el **botón BOOST**





durante unos 3 segundos hasta que se encienda, luego el arrancador de salto entrará en un modo de salida forzada.

Tienes que arrancar tu vehículo dentro de 30 segundos.

Nota: El modo de salida forzada desactiva todas las protecciones de seguridad temporalmente. Por lo tanto, utiliza este modo únicamente cuando la batería del vehículo esté extremadamente baja.

Una guía de luz LED:

Presione el **botón de encendido**  una vez para encender el arrancador.

Mantenga presionado el **botón de encendido**  durante 3 segundos para encender la luz LED. Luego presione el botón de encendido una vez por separado para alternar entre linterna, luz estroboscópica, SOS y apagado por turno.

RECARGAR EL ARRANCADOR

El producto viene parcialmente cargado y necesita estar completamente cargado antes de utilizarlo. Por favor cargue su arrancador a través del puerto de entrada tipo C una vez que lo reciba.

Nota:

Solo arrancar vehículos cuando el nivel de la batería del arrancador es superior a 50%.

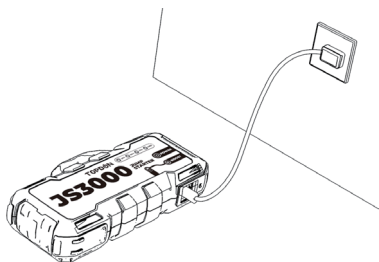

CÓMO PONER EN MARCHA VEHÍCULOS (SOLO 12 V)

Importante:

Asegúrese de haber apagado todas las cargas de energía del vehículo, incluidos los faros, la radio, el aire acondicionado, etc., antes de intentar arrancar el vehículo.

Paso 1:

Enchufa el extremo azul de las abrazaderas de la batería en el enchufe del arrancador.

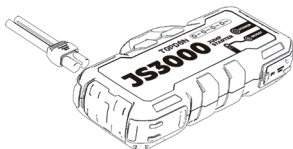

Paso 2:

Conecta el otro extremo de las abrazaderas de la batería a la batería del vehículo. Abrazadera roja a polaridad positiva (+), abrazadera negra a polaridad negativa (-).

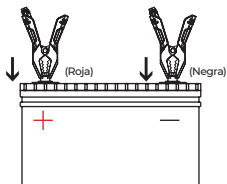

Paso 3:

Presiona el **botón de encendido**  una vez para

encender el arrancador. **El indicador de nivel de batería**



se iluminará, lo que significa que



la herramienta está lista para arrancar un vehículo. **EI**

indicador de estado  se volverá verde, lo que significa

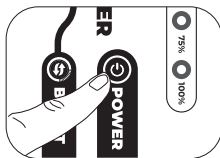
que el voltaje de la batería del vehículo es normal y está listo para el arranque.



Notas:

* Si **el indicador de estado**  no se enciende, presiona y mantén presionado el **botón BOOST**  para habilitar el modo de salida forzada.

* El arrancador auxiliar tiene un zumbador incorporado que sonará cuando se detecten una polaridad inversa, sobrecalentamiento, sobrecircuito y otras conexiones incorrectas. Desconecta el arrancador auxiliar si suena el timbre y vuelva a conectarlo después de solucionar el problema.

Paso 4:

Intente arrancar el vehículo. Si falla, desconecte las abrazaderas de la batería del vehículo y espere unos 20 segundos, luego vuelva a conectar y vuelva a intentarlo. No intente más de 3 arranques consecutivos dentro de 2 minutos.

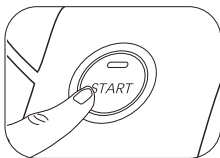

ESPECIFICACIONES

Modelo	JUMPSURGE3000
Capacidad de la batería	24,000mAh, 3.7V/88.8Wh
USB1 Salida	5V=3A, 9V=2A, 12V=1.5A
USB2 Salida	5V=2A
CC Salida	Max 16.8V=10A
Tipo C Salida	5V=3A, 9V=3A, 12V=3A, 15V=3A, 20V=2.25A
Tipo C Entrada	5V=3A, 9V=3A, 12V=3A, 15V=3A
Corriente pico	3000A
Temperatura de funcionamiento	-10°C ~40°C (14 °F ~104 °F)
Temperatura de almacenamiento	-20°C ~75°C (-4 °F ~167 °F)

FAQ

P1: ¿Cuántas veces puede JUMPSURGE3000 arrancar un automóvil con una carga completa?

Hasta 45 veces. Depende de la potencia del motor del vehículo y de la potencia de la batería del vehículo.

P2: ¿Cuánto tiempo se tarda en recargar JUMPSURGE3000 por completo?

Varía según el adaptador.

El adaptador que viene con el JUMPSURGE3000 es un 5V/3A, y el tiempo de carga es de aproximadamente 6 horas.

P3: ¿Cómo apagar JUMPSURGE3000?

El dispositivo se apagará automáticamente después de 10 segundos sin operación.

GARANTÍA

Garantía limitada de un año TOPDON

La Compañía TOPDON garantiza a su comprador original que los productos TOPDON estarán libres de defectos en materiales y mano de obra durante 12 meses a partir de la fecha de compra (Período de garantía). Para los defectos informados durante el Período de garantía, TOPDON, de acuerdo con su análisis y confirmación de soporte técnico, reparará o reemplazará la pieza o el producto defectuoso. TOPDON no será responsable de ningún daño incidental o consecuente que surja del uso, mal uso o montaje del dispositivo. Algunos estados no permiten la limitación de la duración de una garantía implícita, por lo que las limitaciones anteriores pueden no aplicarse en su caso.

Esta garantía limitada es nula bajo las siguientes condiciones:

Mal uso, desarmado, alterado o reparado por una persona que no sea especialista en reparaciones técnicas de la compañía TOPDON. Manejo descuidado y violación de la operación.

Aviso: Toda la información en este manual se basa en la información más reciente disponible en el momento de la publicación y no se puede garantizar su exactitud o certeza. TOPDON se reserva el derecho de realizar cambios en cualquier momento sin previo aviso.

ITALIANO

BENVENUTO

Grazie per aver acquistato JUMPSURGE3000. In caso di problemi durante l'uso di questo prodotto, non esitare a contattare support@topdon.com per ricevere assistenza.

IL PRODOTTO

JUMPSURGE3000 funge da dispositivo di avviamento di emergenza portatile che fornisce 3,000 ampere di picco per l'avviamento di emergenza di una batteria al piombo da 12 V in pochi secondi. Supporta avviamenti rapidi e sicuri per auto da 12 V, barche, motocicli, ATV, tosaerba, roulotte, trattori, camion, ecc., motori a benzina fino a 9.0 litri o diesel da 7.0 litri, con una capacità di potenziamento di 45 volte con una singola carica.

Può anche essere utilizzato come power bank per caricare rapidamente dispositivi elettronici come telefoni e tablet o fornire alimentazione a dispositivi CC.

MISURE DI SICUREZZA

Si prega di leggere attentamente questo manual prima dell'uso e conservarlo per riferimento futuro.

1. Utilizzare SOLO i morsetti della batteria forniti con questo prodotto.
2. NON utilizzare questo prodotto se il cavo o l'avviatore di emergenza presenta danni.
3. Questo prodotto può essere utilizzato solo per l'avviamento di veicoli con batterie al piombo da 12 volt.
4. Avviare i veicoli solo quando il livello della batteria dell'avviatore di emergenza è superiore al 50%.
5. Se il motore non si avvia correttamente al primo tentativo, scollegare i morsetti dalla batteria del veicolo e attendere almeno 20 secondi prima di ricollegare. NON tentare più di 3 volte consecutive entro 2 minuti.
6. NON esporre il prodotto alla luce diretta del sole o in zone calde.
7. NON smontare il prodotto da soli.

8. NON collocare il prodotto in ambienti ad alta temperatura per lungo tempo. La temperatura di lavoro è -10°C ~40°C (14 °F ~104 °F).

9. Controllare il livello della batteria di questo prodotto ogni due mesi e ricaricarlo regolarmente.

10. Il prodotto include una batteria agli ioni di litio. Si prega di smaltirlo secondo le normative locali alla fine della sua vita.

COSA È INCLUSO

JUMPSURGE3000

Morsetto della batteria

Cavo USB

Adattatore

Borsa in EVA

Manuale d'uso

PANORAMICA DEL PRODOTTO

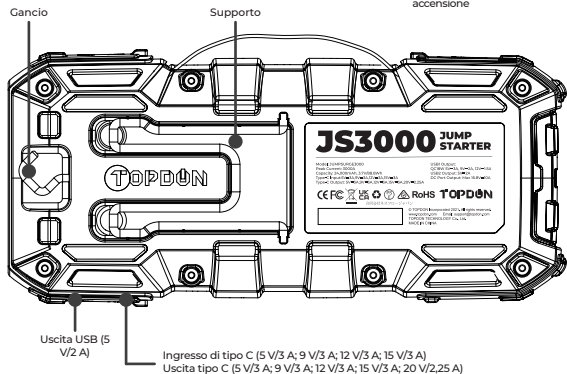
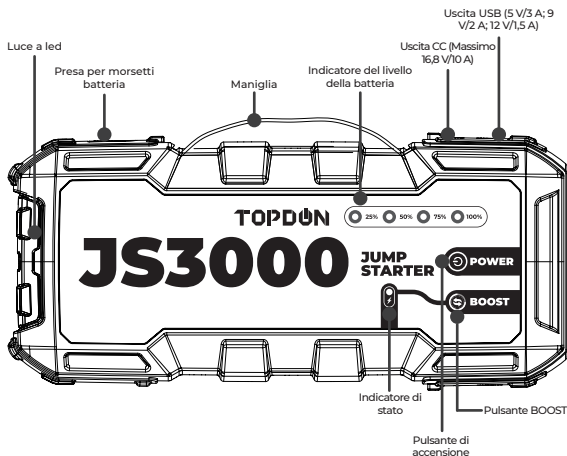

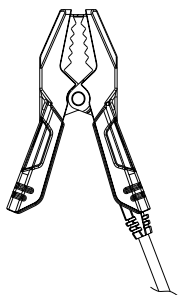

Morsetto positivo (rosso)

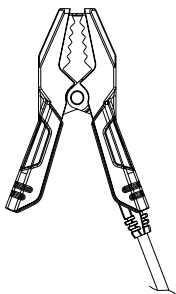

Morsetto negativo (nero)

Una guida all'indicatore di stato:

Se la spia è verde fissa:

La tensione della batteria del veicolo è normale. Puoi far ripartire il veicolo con il JUMPSURGE 3000.

Se la luce non si accende:

La tensione della batteria del veicolo è troppo bassa per essere rilevata. Tenere premuto il **pulsante BOOST**



per circa 3 secondi finché non si accende. A questo punto, l'avviatore di emergenza entrerà in una modalità di uscita forzata. Avvia il tuo veicolo entro i prossimi 30 secondi. Nota: la modalità di uscita forzata disabilita temporaneamente tutte le protezioni di sicurezza. Pertanto, utilizzare questa modalità solo quando la batteria del veicolo è estremamente scarica.

Una guida alla luce LED:

Premere una volta il **pulsante di accensione**  per accendere l'avviatore di emergenza.

Tenere premuto il **pulsante di accensione**  per 3 secondi per accendere la luce LED. Quindi premere il pulsante di accensione una volta separatamente per alternare tra Torcia, Strobo, SOS e OFF.

RICARICARE L'AVVIATORE DI EMERGENZA

Il prodotto viene fornito parzialmente carico e deve essere completamente caricato prima dell'uso. Si prega di caricare il dispositivo di avviamento di emergenza tramite la porta di ingresso di tipo C una volta ricevuto.

Nota:

Avviare i veicoli solo quando il livello della batteria dell'avviatore di emergenza è superiore al 50%.

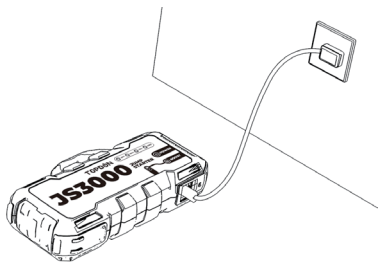

COME FAR RIPARTIRE I VEICOLI (SOLO 12V)

Importante:

Assicurati di aver spento tutti i carichi di alimentazione del veicolo, inclusi i fari, la radio, il condizionatore d'aria, ecc., prima di tentare di avviare il veicolo.

Passaggio 1:

Collegare l'estremità blu dei morsetti della batteria alla presa sull'avviatore di emergenza.

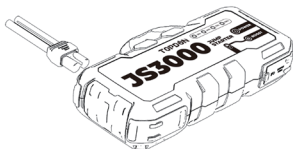

Passaggio 2:

Collegare l'altra estremità dei morsetti della batteria alla batteria del veicolo. Morsetto rosso su polarità positiva (+), morsetto nero su polarità negativa (-).

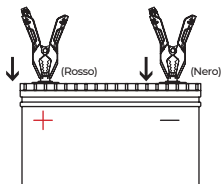

Passaggio 3:

Premere una volta il **pulsante di accensione**  per

accendere l'avviatore di emergenza. **L'indicatore del livello**

della batteria  si accenderà, il che

significa che lo strumento è pronto per avviare un veicolo.

L'indicatore di stato  diventa verde, il che significa

che la tensione della batteria del veicolo è normale e pronta per l'avviamento di emergenza.

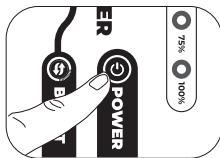

Note:

* Se **l'indicatore di stato**  non si accende, tenere premuto il **pulsante BOOST**  per abilitare la modalità di uscita forzata.

* L'avviatore di emergenza ha un cicalino incorporato che suonerà quando viene rilevata una polarità inversa, sovratemperatura, sovracircuito e altri collegamenti errati. Scollegare l'avviatore di emergenza se il cicalino suona e riconnettersi dopo che il problema è stato risolto.

Passaggio 4:

Prova ad avviare il veicolo. Se fallisce, scollegare i morsetti dalla batteria del veicolo e attendere circa 20 secondi, quindi ricollegare e riprovare. Non tentare più di 3 volte consecutive entro 2 minuti.

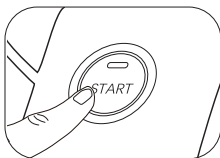

Passaggio 5:

Dopo aver avviato con successo il veicolo, l'avviatore di emergenza si spegne automaticamente in 10 secondi senza alcuna operazione. Rimuovere i morsetti dalle batterie e separare i morsetti e l'avviatore di emergenza.

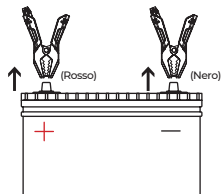

Altre funzioni

Questo dispositivo di avviamento di emergenza può essere utilizzato come power bank.

Premere una volta il pulsante di accensione per accendere il JUMPSURGE3000. Quindi puoi caricare rapidamente il tuo telefono o tablet tramite la porta di uscita USB e caricare rapidamente il tuo laptop tramite la porta di Uscita tipo C. Puoi anche usarlo per fornire alimentazione CC (Max 16,8 V/10 A) ad altri dispositivi automobilistici, come gonfiaggio pneumatici o frigorifero per auto, attraverso la porta di uscita CC.

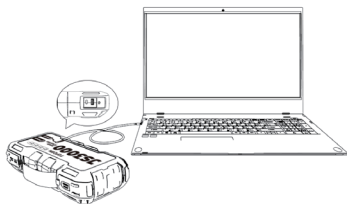

SPECIFICHE DEL PRODOTTO

Modello	JUMPSURGE3000
Capacità della batteria	24,000mAh, 3.7V/88.8Wh
USB1 Produzione	5V=3A, 9V=2A, 12V=1.5A
USB2 Produzione	5V=2A
CC Produzione	Max 16.8V=10A
Tipo C Produzione	5V=3A, 9V=3A, 12V=3A, 15V=3A, 20V=2.25A
Tipo C Ingresso	5V=3A, 9V=3A, 12V=3A, 15V=3A
Picco di corrente	3000A
Temperatura di esercizio	-10°C ~40°C (14 °F ~104 °F)
Temperatura di conservazione	-20°C ~75°C (-4 °F ~167 °F)

FAQ

Q1: Quante volte JUMPSURGE3000 può avviare un'auto con una carica completa?

Fino a 45 volte. Dipende dalla potenza del motore e della batteria del veicolo.

Q2: Quanto tempo ci vuole per la ricarica completa JUMPSURGE3000?

Varia a seconda dell'adattatore. L'adattatore fornito con il JUMPSURGE3000 è un 5V/3A e il suo tempo di ricarica è di circa 6 ore.

Q3: Come disattivare JUMPSURGE3000?

Si spegnerà automaticamente dopo 10 secondi di inattività.

GARANZIA

Garanzia limitata di un anno TOPDON

La società TOPDON fornisce una garanzia ai suoi acquirenti originali per i prodotti TOPDON che dovrebbero essere privi di difetti nei materiali e nella maestria per 12 mesi dalla data di acquisto (periodo di garanzia). Per i difetti segnalati durante il periodo di garanzia, TOPDON sarà responsabile per riparare o sostituire i componenti o il prodotto difettosi sulla base dell'analisi e la conferma del supporto tecnico. TOPDON non sarà responsabile per eventuali danni accidentali o consequenziali causati dall'uso, dall'uso improprio o dal montaggio del dispositivo. Alcuni paesi non consentono limitazioni sulla durata di una garanzia implicita, quindi le suddette limitazioni potrebbero non essere applicabili.

Questa garanzia limitata è invalida nelle seguenti condizioni:

Uso improprio, disassemblato, alterato o riparato da uno specialista tecnico non TOPDON.

Mancanza di attenzione e violazione delle disposizioni.

Avviso: tutte le informazioni contenute in questo manuale si basano sulle informazioni più recenti disponibili al momento della pubblicazione e nessuna garanzia può essere fornita per la sua accuratezza o completezza. TOPDON si riserva il diritto di apportare modifiche in qualsiasi momento senza preavviso.

PORTUGUÊS

BEM-VINDO(A)

Agradecemos por comprar o JUMPSURGE3000. Caso tenha algum problema durante o uso deste produto, não hesite em entrar em contato com o suporte técnico oficial do support@topdon.com.

SOBRE

O JUMPSURGE3000 serve como um Auxiliar da Partida portátil que fornece 3,000 amperes de pico para dar partida em uma bateria de chumbo-ácido de 12 V em segundos. O produto suporta partidas rápidas e seguras para carros, barcos, motocicletas, quadriciclos, cortadores de grama, caravanas, tratores, caminhões etc., com motores até 9.0 litros a gasolina ou 7.0 litros a diesel, com capacidade de impulso de 45 vezes com uma única carga. Ele também pode ser usado como um carregador portátil (power bank) para carregar rapidamente dispositivos eletrônicos, como celulares e tablets, ou fornecer energia para dispositivos de corrente contínua.

MENSAGENS DE SEGURANÇA

Leia este manual do usuário cuidadosamente antes de usá-lo e mantenha-o para referência futura.

1. Use SOMENTE os grampos de bateria que vêm com este produto.
2. NÃO use este produto se o cabo ou o auxiliar de partida apresentar algum dano.
3. Este produto só pode ser usado para dar partida em veículos com baterias de chumbo-ácido de 12 V.
4. Somente use o auxiliar de partida em veículos quando o nível da bateria do auxiliar de partida for superior a 50%.
5. Se o motor não der partida com êxito na primeira tentativa, desconecte os grampos da bateria do veículo e espere pelo menos 20 segundos antes de reconectar. NÃO tente mais do que 3 operações do auxiliar de partida consecutivas dentro de 2 minutos.

6. NÃO coloque o produto sob a luz solar direta ou em locais quentes.
7. NÃO desmonte o produto por si mesmo.
8. NÃO coloque o produto em um ambiente de alta temperatura por muito tempo. A temperatura de trabalho é de -10 °C a 40 °C (14 °F a 104 °F).
9. Verifique o nível da bateria deste produto a cada dois meses e carregue-a regularmente.
10. Uma bateria de íon de lítio está incluída no produto. Descarte-a de acordo com os regulamentos locais quando sua vida útil acabar.

O QUE ESTÁ INCLUSO

JUMPSURGE3000

Grampo de Bateria

Cabo de USB

Adaptador

Bolsa EVA

Manual do Usuário

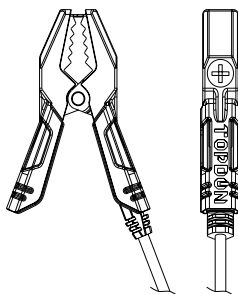

Grampo Positivo (Vermelho)

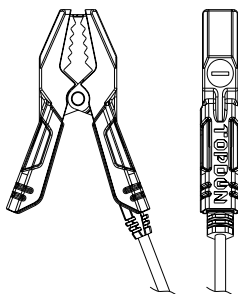

Grampo Negativo (Preto)

Um Guia para o Indicador de Status:

Se a luz estiver verde sólida:

A voltagem da bateria do veículo é normal. Você pode dar partida rápida no veículo com o JUMPSURGE 3000.

Se a luz não acender:

A voltagem da bateria do veículo está muito baixa para ser

detectada. Pressione e segure o botão **"BOOST"**



por cerca de 3 segundos até que ele acenda. Então, o auxiliar de partida de entrará em um modo de saída forçada. Dê partida no seu veículo nos próximos 30 segundos.

Nota: O modo de saída forçada desativa todas as proteções de segurança temporariamente. Portanto, use este modo apenas quando a bateria do veículo estiver extremamente fraca.

Guia da Luz de LED:

Pressione o **Botão Liga/Desliga**  uma vez para ligar o auxiliar de partida.

Pressione e segure o **Botão Liga/Desliga**  por 3

segundos para ligar a Luz de LED. Em seguida, pressione o Botão Liga/Desliga uma vez separadamente para alternar entre Flashlight, Strobe, SOS e OFF.

RECARREGAR O AUXILIAR DA PARTIDA

O produto vem parcialmente carregado e precisa ser totalmente carregado antes de usar. Carregue seu auxiliar de partida por meio da porta de entrada Tipo C assim que recebê-lo.

Observação:

Somente use o auxiliar de partida em veículos quando o nível da bateria do auxiliar de partida for superior a 50%.

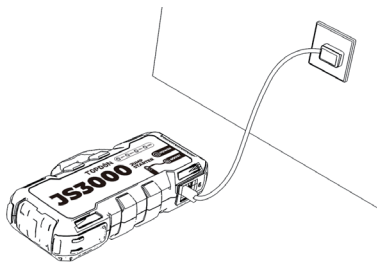

COMO DAR PARTIDA RÁPIDA EM VEÍCULOS (SOMENTE 12V)

Importante:

Certifique-se de ter desligado todas as cargas de energia do veículo, incluindo faróis, rádio, ar condicionado etc., antes de tentar dar a partida no veículo.

Etapa 1:

Conecte a extremidade azul do grampo da bateria no Plugue do Auxiliar de Partida.

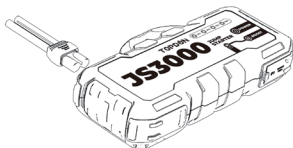

Etapa 2:

Conecte a outra extremidade do grampo da bateria à bateria do veículo. Grampo vermelho para polaridade positiva (+), grampo preto para polaridade negativa (-).

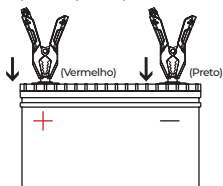

Etapa 3:

Pressione o botão **"Power"**  uma vez para ligar o auxiliar de partida. **O indicador de nível de bateria**



acenderá, o que significa que a ferramenta está pronta para dar a partida em um veículo.

O **indicador de status**  ficará verde, o que significa

que a voltagem da bateria do veículo está normal e pronta para dar a partida.

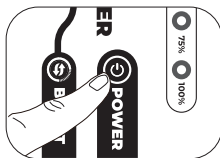

Notas:

* Se o **indicador de status**  não acender, pressione e segure o botão **"BOOST"**  para habilitar o modo de saída forçada.

* O auxiliar de partida tem uma campainha embutida que tocará quando uma polaridade reversa, superaquecimento, super circuito e outras conexões inadequadas forem detectadas. Desconecte o auxiliar de partida se a campainha tocar e conecte novamente depois que o problema for resolvido.

Etapa 4:

Tente dar partida no veículo. Caso falhe, desconecte os grampos da bateria do veículo e espere cerca de 20 segundos, reconecte e tente novamente. Não tente mais do que 3 operações do auxiliar de partida dentro de 2 minutos.

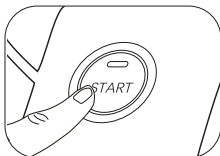

Etapa 5:

Depois de dar partida no veículo com sucesso, o auxiliar de partida será desligado automaticamente em 10 segundos sem qualquer operação. Remova os grampos das baterias e separe os grampos e o auxiliar de partida.

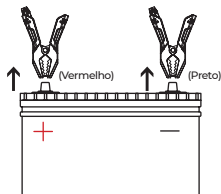

Outras Funções

Este auxiliar de partida pode ser usado como um carregador portátil (power bank).

Pressione o Botão Liga/Desliga uma vez para ligar o auxiliador de partida. Em seguida, você pode carregar rapidamente seu celular ou tablet através da Porta de Saída USB e carregar rapidamente seu laptop através da porta de saída Tipo C. Ou use-o para fornecer energia de corrente contínua (máx. 16,8V/10A) aos dispositivos, como inflador de pneu ou geladeira de carro, por meio da Porta de Saída de corrente contínua.

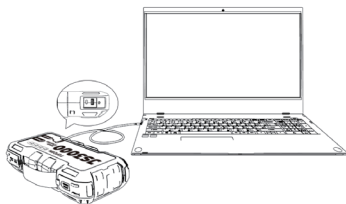

ESPECIFICAÇÕES

Modelo	JUMPSURGE3000
Capacidade de Carga	24,000mAh, 3.7V/88.8Wh
USB1 Saída	5V=3A, 9V=2A, 12V=1.5A
USB2 Saída	5V=2A
CC Saída	Max 16.8V=10A
Tipo C Saída	5V=3A, 9V=3A, 12V=3A, 15V=3A, 20V=2.25A
Tipo C Entrada	5V=3A, 9V=3A, 12V=3A, 15V=3A
Corrente de Pico	3000A
Temperatura de Operação	-10°C ~40°C (14 °F ~104 °F)
Temperatura de Armazenamento	-20°C ~75°C (-4 °F ~167 °F)

PERGUNTAS FREQUENTES

P1: Quantas vezes o JUMPSURGE3000 pode dar a partida em um carro com carga completa?
Até no máximo 45 vezes. Depende da potência do motor do veículo e da bateria do veículo.

P2: Quanto tempo leva para recarregar o JUMPSURGE3000 completamente?
Isso varia de acordo com diferentes adaptadores. O adaptador que acompanha o JUMPSURGE3000 é de 5V/3A, e seu tempo de carregamento é de aproximadamente 6 horas.

P3: Como desligar o JUMPSURGE3000?
Ele desligará automaticamente após 10 segundos sem operação.

GARANTIA

Garantia limitada de um ano pela TOPDON

A empresa TOPDON garante ao comprador original que os produtos TOPDON estarão livres de defeitos de material e de fabricação por 12 meses a partir da data da compra (período de garantia). Para os defeitos relatados durante o período de garantia, a TOPDON, de acordo com sua análise e confirmação do suporte técnico, reparará ou substituirá a peça ou o produto com defeito.

Esta garantia limitada é anulada nas seguintes condições:

Uso indevido, desmontagem, alteração ou reparação realizada por um especialista em reparos que não seja da TOPDON.

Manuseio descuidado e violação da operação.

Aviso: Todas as informações contidas neste manual são baseadas nas informações mais recentes disponíveis no momento da publicação e nenhuma garantia pode ser feita quanto à sua precisão ou integridade. TOPDON se reserva o direito de fazer alterações a qualquer momento sem aviso prévio.

РУССКИЙ

ЗДРАВСТВУЙТЕ!

Благодарим за приобретение JUMPSURGE3000. В случае возникновения каких-либо вопросов при использовании данного продукта просим Вас обращаться в support@topdon.com за официальной технической поддержкой.

О JUMPSURGE3000

JUMPSURGE3000 применяется в качестве портативного стартера, который дает 3000 ампер в пике для запуска свинцово-кислотных аккумуляторов на 12 В за считанные секунды. Он поддерживает быстрый старт аккумуляторов 12 В для автомобилей, лодок, мотоциклов, квадроциклов, газонокосилок, фургонов, тракторов, грузовиков и прочих устройств, оснащенных бензиновыми двигателями объемом до 9.0 литров или дизельными двигателями объемом до 7.0 литров с возможностью запуска устройства 45 раз на одном заряде.

Он также может использоваться в качестве портативного зарядного устройства для быстрой зарядки таких электронных устройств, как телефоны и планшеты, либо служить источником питания для устройств, работающих на постоянном токе.

МЕРЫ ПРЕДОСТОРОЖНОСТИ

Перед использованием просим Вас ознакомиться с настоящим Руководством и сохранить его на случай необходимости.

1. Используйте ТОЛЬКО те зажимы аккумулятора, которые идут в комплекте с данным продуктом.
2. НЕЛЬЗЯ использовать продукт, если его кабель или стартер имеют какие-либо повреждения.
3. Данный продукт может использоваться только для запуска транспортных средств, оснащенных свинцово-кислотными

аккумуляторами 12 В.

4. Использование для запуска двигателя транспортного средства допускается только при уровне заряда аккумулятора стартера более 50%.

5. Если с первой попытки двигатель не запустился, отсоедините зажимы от аккумулятора и подождите не менее 20 секунд, прежде чем подключать снова. НЕЛЬЗЯ проводить более 3 попыток запуска двигателя в течение 2 минут.

6. НЕЛЬЗЯ оставлять продукт под воздействием прямого солнечного света или в местах с повышенной температурой.

7. НЕЛЬЗЯ самостоятельно разбирать продукт.

8. НЕЛЬЗЯ размещать продукт на длительное время в условиях воздействия высоких температур. Диапазон температур для работы продукта составляет -10°C $\sim 40^{\circ}\text{C}$ (14°F $\sim 104^{\circ}\text{F}$).

9. Проверяйте уровень заряда аккумулятора продукта каждые два месяца. Регулярно заряжайте продукт.

10. В устройстве находится литий-ионный аккумулятор. По окончании срока службы утилизируйте его в соответствии с местными нормами.

ТОВАРНАЯ НАКЛАДНАЯ

JUMPSURGE3000

Зажимы аккумулятора

USB-кабель

Адаптер

Сумка из ЭВА

Руководство пользователя

КРАТКИЕ СВЕДЕНИЯ О ПРОДУКТЕ

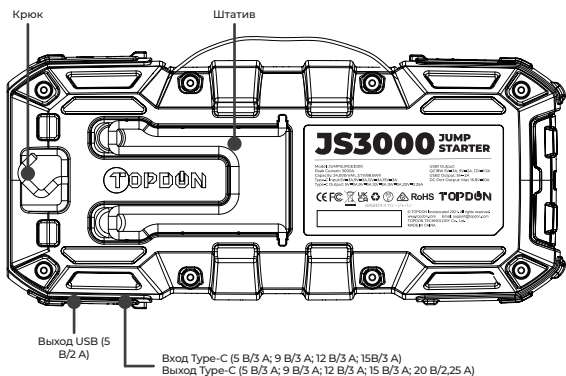
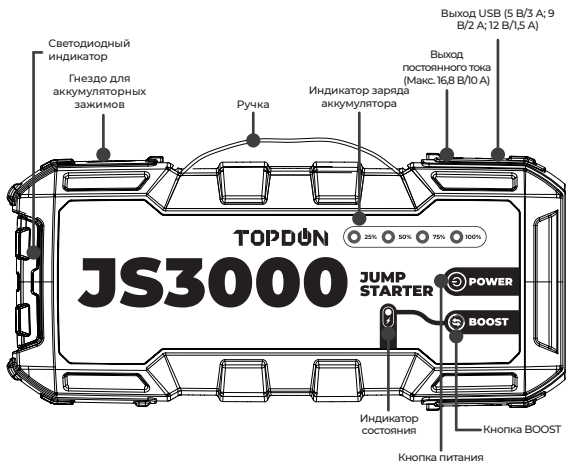

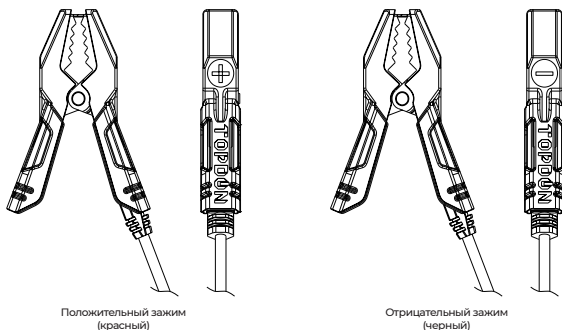

Описание индикатора состояния:

Если индикатор горит зеленым:

Напряжение аккумуляторной батареи автомобиля в норме. Вы можете использовать JUMPSURGE3000, чтобы быстро завести машину».

Если свет не горит:

Напряжение аккумуляторной батареи автомобиля слишком низкое, что делает невозможным обнаружение. Нажмите и удерживайте

кнопку BOOST  около 3 секунд, пока не загорится

индикатор, после чего Аварийный старт перейдет в режим принудительного вывода. Машину нужно завести в течение 30 секунд.

Внимание: Принудительный режим вывода аннулирует функцию защиты. Поэтому используйте этот режим только при слишком низком заряде автомобильного аккумулятора.

Использование светодиодного индикатора:

Для запуска стартера нажмите один раз **кнопку**

питания  .

Для включения светодиодного индикатора нажмите

и удерживайте **кнопку питания**  в течение

3 секунд. Затем для поочередного переключения между фонариком, стробоскопическим светом, SOS и выключением нажимайте кнопку питания по одному разу с перерывами.

ПЕРЕЗАРЯДКА СТАРТЕРА

Продукт поставляется частично разряженным и перед использованием требует полной зарядки. После получения стартера зарядите свой стартер через порт Type-C.

Примечание:

Использование для запуска двигателя транспортного средства допускается только при уровне заряда аккумулятора стартера более 50%.

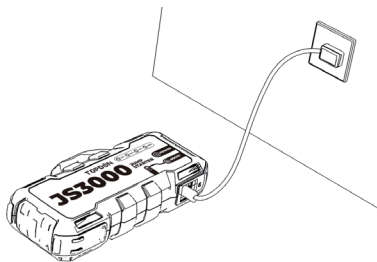

КАК ЗАВЕСТИ МАШИНУ В АВАРИЙНОЙ СИТУАЦИИ (ТОЛЬКО 12 V)

Важно:

Перед попыткой запуска двигателя от стартера убедитесь, что Вы отключили всю электрическую нагрузку транспортного средства, включая фары, радио, кондиционер и т.п.

Шаг 1:

Вставьте синий конец зажима аккумулятора в розетку аварийного стартера.

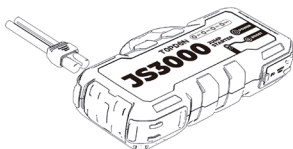

Шаг 2:

Подключите другой конец зажима аккумулятора к автомобильному аккумулятору. Красный зажим подключается к положительному полюсу, а черный зажим - к отрицательному.

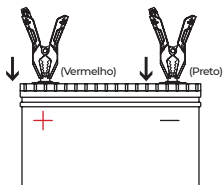

Шаг 3:

Нажмите **кнопку питания**  один раз, чтобы

включить аварийный стартер. Загорится **индикатор**

уровня заряда аккумулятора  , это



означает, что аварийный стартер может запустить

автомобиль. **Индикатор состояния**  загорится

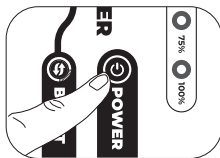
зеленым, это означает, что напряжение аккумулятора автомобиля в норме и его можно запустить в экстренной ситуации.



Внимание:

* Если **индикатор состояния**  не загорается, нажмите и удерживайте **кнопку BOOST**  , чтобы включить режим принудительного вывода.

* Этот продукт имеет встроенный зуммер, который будет звучать при обнаружении перегрева, перегрузки по току, обратного подключения или другого неправильного подключения. Если звучит зуммер, отключите. И подключите снова после устранения проблемы.

Шаг 4:

Попробуйте запустить транспортное средство. Если запуск не удался, отключите зажимы от аккумулятора транспортного средства, подождите около 20 секунд, переподключите зажимы и попробуйте снова. Нельзя проводить более 3 попыток запуска двигателя в течение 2 минут.

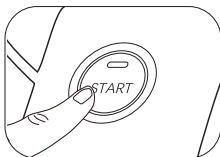

Шаг 5:

После успешного запуска автомобиля, если в течение 10 секунд не выполняется никаких действий, питание аварийного запуска будет автоматически отключено. Снимите зажим с аккумулятора и отсоедините зажим от источника аварийного стартера.

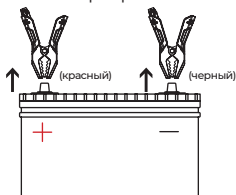

Прочие функции

Аварийный стартер можно использовать как пауэрбанк. Нажмите кнопку питания один раз, чтобы включить его, а затем вы сможете быстро зарядить планшет или мобильный телефон через выходной порт USB и зарядить компьютер через выходной порт Type-C. Или подайте питание постоянного тока (макс. 16,8 В/10 А) на устройство (например, устройство для накачивания шин, автомобильный холодильник и т. д.) через выходной порт постоянного тока.

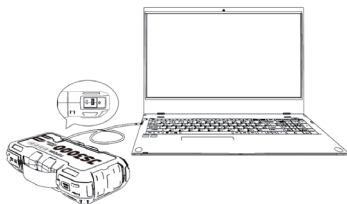

ТЕХНИЧЕСКИЕ ХАРАКТЕРИСТИКИ

Модель	JUMPSURGE3000
Емкость аккумулятора	24,000мАч, 3.7В/88.8Втч
USB1 Выход	5В=3А, 9В= 2А, 12В=1.5А
USB2 Выход	5В=2А
Выход постоянный ток	Макс 16.8В=10А
Type-C Выход	5В=3А, 9В= 3А, 12В= 3А, 15В= 3А, 20В= 2.25А
Type-C Вход	5В=3А, 9В= 3А, 12В= 3А, 15В= 3А
Пиковый ток	3000А
Температура эксплуатации	-10°C ~40°C (14 °F ~104 °F)
Температура хранения	-20°C ~75°C (-4 °F ~167 °F)

ЧАСТО ЗАДАВАЕМЫЕ ВОПРОСЫ

Вопрос 1: Сколько раз полностью заряженный JUMPSURGE3000 может завести автомобиль? До 45 раз. Это зависит от мощности двигателя и мощности аккумулятора транспортного средства.

Вопрос 2: Сколько времени требуется для полной зарядки JUMPSURGE3000? Использование разных адаптеров будет иметь разную продолжительность. Адаптер JUMPSURGE3000 составляет 5В/3А, а время зарядки составляет около 6 часов.

Вопрос 3: Как выключить JUMPSURGE3000?

Он автоматически выключится через 10 секунд бездействия.

ГАРАНТИЯ

Гарантия TOPDON на один год

TOPDON гарантирует покупателю, что не будет никаких дефектов материалов и изготовления продукции TOPDON в течение 12 месяцев (гарантийный срок) с даты покупки. При обнаружении дефектов в течение гарантийного периода TOPDON проведёт ремонт или замену дефектных деталей или продуктов после анализа и подтверждения проблемы своей технической поддержкой.

OPDON не несет ответственности за любые случайные или косвенные убытки, вызванные использованием, неправильным использованием или установкой прибора. В некоторых регионах не допускается ограничение гарантийного срока, поэтому указанные выше правила могут не распространяться на приобретенный Вами прибор.

Данная гарантия недействительна в следующих случаях:

Неправильное использование, разборка, модификация или ремонт специалистами по техническому обслуживанию, не уполномоченными Topdon.

Небрежное обращение и неправильная эксплуатация.

Примечание. Вся информация в этом руководстве, показанная на момент публикации, имеет преимущественную силу, компания не отвечает за ее точность и полноту.

Topdon оставляет за собой право вносить изменения в данное руководство в любое время без предварительного уведомления.

日本語

ご購入して頂き誠にありがとうございます。 ございます。

JUMPSURGE3000をご購入いただき、誠にありがとうございます。
ご使用中に何か問題がありましたら、弊社テクノロジーサポート
support@topdon.com まで、ご遠慮なくお問い合わせください。

JUMPSURGE3000 について

JUMPSURGE3000 は持ち運びやすいジャンプスターターです。
3000A のピーク電流を供給することができます。数秒内に 12V の鉛蓄電池をジャンプスタートします。12V の車やボートやオートバイや ATV や草刈り機やキャラバン車やトラクターやトラックなどを安全で快速にスタートすることができます。また、最大容量 9.0 リットルのガソリン車または 7.0 リットルのディーゼル車もジャンプスタートできます。フル充電 1 回で 45 回をジャンプスタートできます。

また、タブレットや携帯電話などの電子機器をすばやく充電したり、DC 機器に電力を供給したりするためのパワーバンクとしても使用できます。

安全上の注意事項

ご使用になる前に、本ユーザーマニュアルをよくお読みください。
また、いつでもご利用できますように、大切にご保管ください。

- 1、本製品は付属のバッテリークランプしか使用できません。
- 2、電源ケーブルやジャンプスターターが損傷した場合、本製品を使用しないでください。
- 3、本製品は 12V の鉛蓄電池のジャンプスタートのみに適します。
- 4、車をジャンプスタートする時に、ジャンプスターターのバッテリー残量が 50% 以上であることを確認してください。
- 5、ジャンプスタートできなかった場合、バッテリークランプを取り外して、少なくとも 20 秒ほど待ってから、再びバッテリークランプを接続して試してください。2 分以内に連続で 3 回以上を操作しないでください。
- 6、本製品を日光直射のところや暑いところに置かないでください。
- 7、勝手に分解しないでください。
- 8、本製品を高温環境に長時間に置かないでください。本製品の動

作温度範囲は－10℃～40℃（14°F～104°F）。

9、本製品のバッテリー残量を二ヶ月に一回の頻度で定期的に確認します。また、定期的に充電してくださいませ。

10、本製品のパッケージにリチウム電池も入っております。現地の法律に従ううえ、製品の廃棄処理をしてください。

パッケージリスト

JUMPSURGE3000

バッテリークランプ

USB ケーブル

アダプタ

EVA バッグ

ユーザーマニュアル

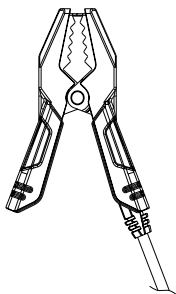

正極クランプ (赤)

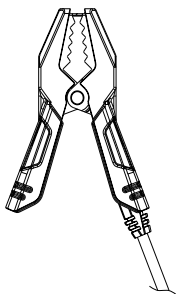

負極クランプ (黒)

ステータスランプの説明：

ライトが緑に点灯している場合：

自動車バッテリーの電圧は正常です。JUMPSURGE 3000 で車をスタートできます。

ライトが点灯しない場合：

自動車バッテリーの電圧が低すぎる場合、測定できません。イン

ジケーターが点灯するまで **BOOST ボタン**を  約 3 秒間押し

続けると、非常用電源が強制出力モードになります。30 秒以内に車を始動する必要があります。

注意：強制出力モードでは、安全保護が無効になります。このパターンは、自動車の電池が低すぎる時にのみ使用してください。

LED ライトガイド

電源ボタンを  一回押して、ジャンプスターターをオンにします。

電源ボタンを  3 秒ほど長く押して、LED ライトをオンにします。また、電源ボタンを一回押すたびに、ライトがフラッシュライト・ストロボ・SOS・オフの順番で順次に切り替えます。

ジャンプスターターを再充電すること

ジャンプスターターが充電されましたが、フル状態ではありません。使用前に、フル状態まで充電してください。また、受け取った後に、Type-C インポートポートを使って充電してください。

ご注意：
ジャンプスターターのバッテリー残量が 50% 以上の場合のみ、本製品を使って車をジャンプスタートすることができます。

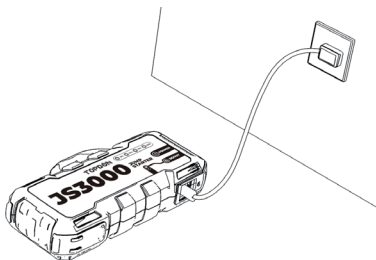

非常時に車を始動する方法（12Vのみ）

ご注意：

車をジャンプスタートしようとする前に、まずは、車のヘッドライトやラジオやエアコンなどの電気系を全て、オフにしたことを確認してください。

ステップ1：

バッテリークリップの青い端を非常始動電源ソケットに挿入します。

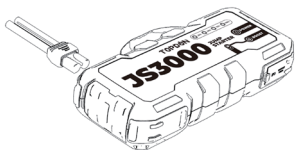



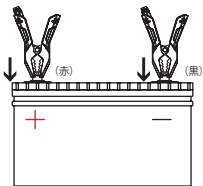

ステップ2：

バッテリークリップの他端をカーバッテリーに接続します。赤いクリップは正極に接続され、黒いクリップは負極に接続されています。



ステップ3：

電源ボタンを  1回押して、非常用電源をオンにします。バッテリーの電気量インジケータが  25%  50%  75%  100% 点灯します。これは、非常スターターが車両を始動できることを意味します。

ステータスインジケーターが  緑に点灯します。これは、自動車のバッテリーの電圧が問題なく、非常時に始動できるということです。

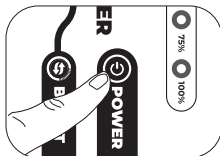

知らせ：

* ステータスインジケーターが  点灯しない場合は、ブーストキーを  長押しして強制出力モードをオンにしてください。

* 本製品にはブザーが内蔵されており、過熱、過電流、逆接続などの誤接続を検知すると鳴ります。ブザーが鳴ったら、接続を切ってください。問題が解決されたらまた接続してください。

ステップ4：
車を始動してみてください。失敗した場合は、クランプを車バッテリーから外し、約 20 秒待ってから、再接続して試してください。2分以内に3回以上連続してジャンプスタートをすることをしないでください。

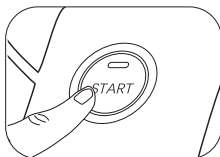

ステップ 5 :

自動車の始動に成功した後、10 秒以内に操作がないと、緊急始動電源は自動的にオフになります。バッテリーからクリップを取り外し、非常用電源からクリップを分離します。

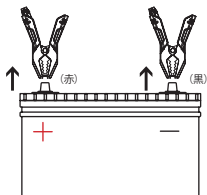

その他の機能

この非常電源は充電用のバッテリーとして使用できます。電源ボタンを 1 回押して電源を入れると、USB 出力ポートからタブレットや携帯電話に急速に充電したり、Type-C 出力ポートからコンピューターを充電したりできます。または、DC 出力ポートを介して機器（タイヤ空気圧インフレーター、カー冷蔵庫など）に DC 電源（最大 16.8V / 10A）を供給します。

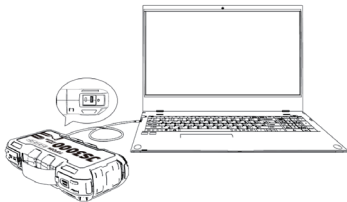

仕様

モデル	JUMPSURGE3000
バッテリー容量	24,000mAh, 3.7V/88.8Wh
USB1 アウトプット	5V≒3A, 9V≒2A, 12V≒1.5A
USB2 アウトプット	5V≒2A
DC アウトプット	Max 16.8V≒10A
Type-C アウトプット	5V≒3A, 9V≒3A, 12V≒3A, 15V≒3A, 20V≒2.25A
Type-C インプット	5V≒3A, 9V≒3A, 12V≒3A, 15V≒3A
ピーク電流	3000A
動作温度	-10°C ~40°C (14 °F ~104 °F)
保存温度	-20°C ~75°C (-4 °F ~167 °F)

FAQ

1、フル状態まで充電した後、JUMPSURGE3000 は車を何回ジャンプスタートできますか。
最大 45 回です。詳細の回数は車エンジンの出力と蓄電池のバッテリー残量次第です。

2、JUMPSURGE3000 をフル状態まで充電するには何時間かかりませんか。
異なるアダプターを使用すると、期間が異なります。
JUMPSURGE3000 のアダプターは 5V/3A で、充電時間は約 6 時間です。

3、JUMPSURGE3000 をオフにするのはどうしますか。
10 秒以内に使用しない場合、本製品は自動的にオフになります。

品質保証

TOPDON の一年間品質保証

TOPDON 社は最初の購入者に対して、購入日（保証期間）から 12 か月間、同社の製品に材料および製造上の欠陥がないことを保証します。TOPDON は、技術サポートの分析と確認に従って、保証期間中に報告された欠陥について、欠陥のある部品または製品を修理または交換します。

ただし、下記のいずれかに当たる場合は上記保証は無効となります：

取扱方が誤った場合や、TOPDON 修理スペシャリスト以外の人により製品を分解、修理された場合

不注意な取扱方をされた場合、取扱説明に違反した操作をされた場合

注意：このマニュアルのすべての情報は、発行時の最新情報に基づいており、その正確性または完全性について保証することはできません。TOPDON は、予告なしにいつでも変更を加える権利を留保します。



TEL

86-755-21612590
1-833-629-4832 (NORTH AMERICA)



EMAIL

SUPPORT@TOPDON.COM



WEBSITE

WWW.TOPDON.COM



FACEBOOK

@TOPDONOFFICIAL



TWITTER

@TOPDONOFFICIAL

